

allonge

ALG-KW1102EU

## Ultrasonic Humidifier ALG-KW1102EU

### User's Manual



Thank you for purchasing Ultrasonic Humidifier ALG-KW1102EU. Be sure to read this User's Manual carefully to ensure the correct use. After reading this manual, keep it in a safe place for future reference.

Imported and distributed by

**Novis Electronics AG**

**English**

### Safety Information

- Before use, be sure to read the information on safety carefully to ensure that you use this product correctly. Always follow this information when using this product.

#### WARNING

**Do not disassemble.** This product may only be disassembled by qualified repair technicians.

Attempting to disassemble this product can cause a fire, electrical shock, or injury. To request repair, please contact the dealer where you purchased the product.

**Do not use when the power cord or power plug is damaged, or the plug is inserted loosely into the outlet.**

This can result in an electrical shock, short-circuit, or start a fire.

**Do not scratch, damage, modify, forcibly bend, pull, twist, or bind the power cord, or place heavy objects on or clamp the power cord.**

This could damage the power cord and result in a fire or electrical shock.

**Do not insert metal objects, such as pins and wires, or other foreign objects inside the gaps in the product.**

This could result in an electrical shock or malfunction.

**Do not allow children to use this product by themselves, and keep out of the reach of small children.**

Otherwise, a burn or other injury or electrical shock could result.

**Use with the designated power supply only (220 – 240 V ac).**

Otherwise, this could result in a fire or breakdown.

#### CAUTION

**When cleaning the product, for safety's sake be sure to unplug it from the outlet.**

**Do not use in locations with high humidity (85% or higher).**

**Do not use in locations where the steam mist directly contacts furniture, walls, curtains, ceiling, or other objects.**

**Do not place on slanted surfaces, high locations such as bookshelves, or on unstable surfaces.**

**Do not block the mist outlet.**

**Use clean water only.**

**Do not use hot water.**

Use of hot water that is 40°C or higher can cause deformation or malfunction of the product.

## English

Never put aroma oil or other fragrances into the water tank.

Do not use the product by placing it directly onto a carpet or other object with soft fibers.

Do not wipe with benzene or thinner.

When unplugging the power cord, always unplug by grasping the power plug, not by pulling on the power cord.

Throw away the water when not using the product.

Replace the water in the water tank and water tub with new water everyday. Clean regularly to ensure that the inside of the product is always clean.

Do not place cell phones, computers, or other electronic devices near the humidifier.

Because the area around the humidifier can become very humid while the humidifier is operating, do not place cell phones, computers or other electronic devices that are sensitive to humidity near the humidifier.

**Be careful that the product does not freeze.**

If the product is placed in a location subject to freezing temperatures, throw away the water inside.

Place this product in a location that is at least two meters away from televisions, radios, and other electronics.

Do not tilt the product.

This appliance is not intended for use by persons (including children) with reduced physical, sensory or mental capabilities, or lack of experience and knowledge, unless they have been given supervision or instruction concerning use of the appliance by a person responsible for their safety.

Children should be supervised to ensure that they do not play with the appliance.

If the supply cord is damaged, it must be replaced by the manufacturer, its service agent or similarly qualified persons in order to avoid a hazard.

**Correct Disposal of this product.**

This marking indicates that this product should not be disposed with other household wastes throughout the EU. To prevent possible harm to the environment or human health from uncontrolled waste disposal, recycle it responsibly to promote the sustainable reuse of material resources. To return your used device, please use the return and collection systems or contact the retailer where the product was purchased. They can take this product for environmental safe recycling.

En 3

## Names of Parts and Their Functions

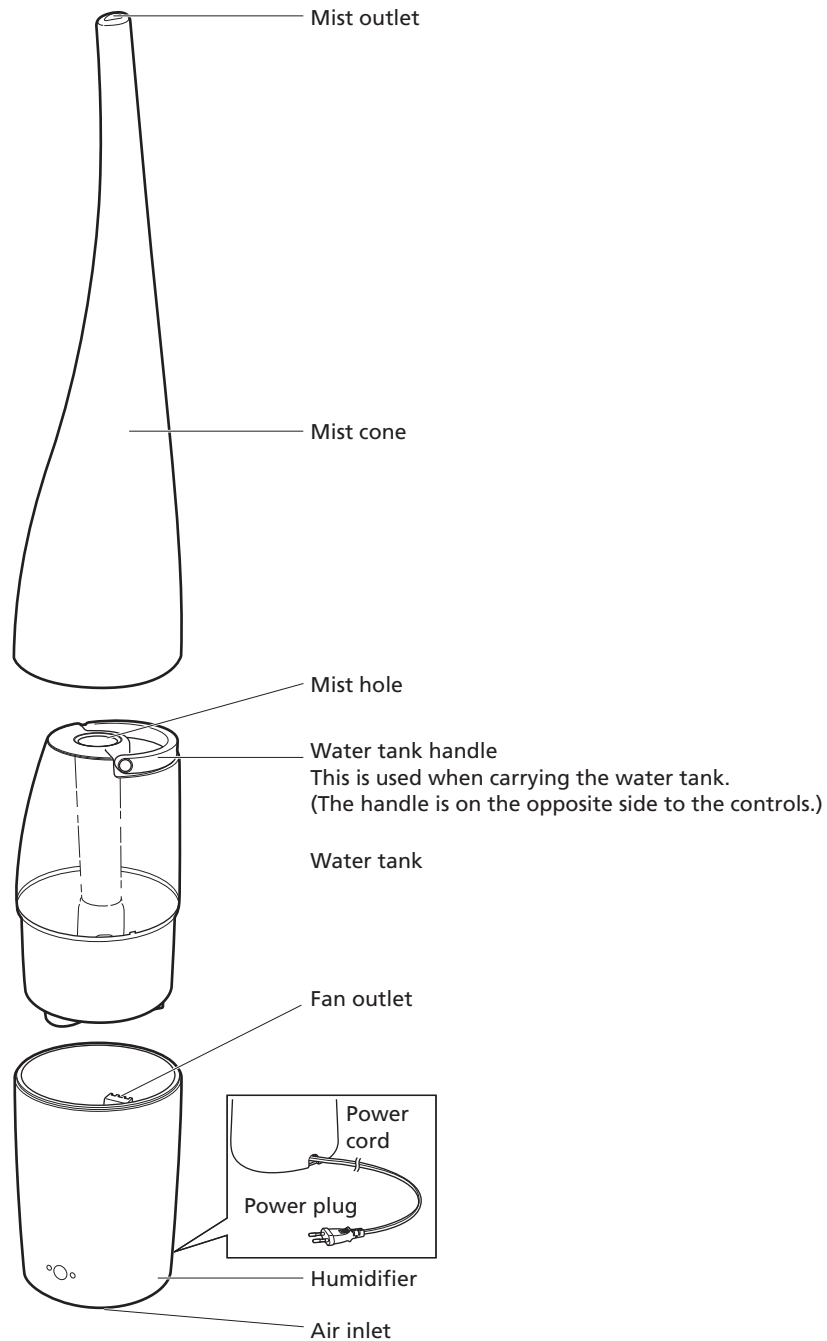

En 4

Inside of body

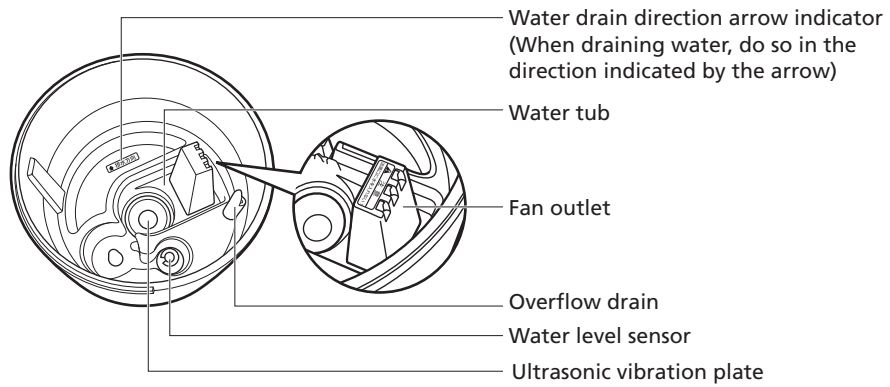

Water tank back side

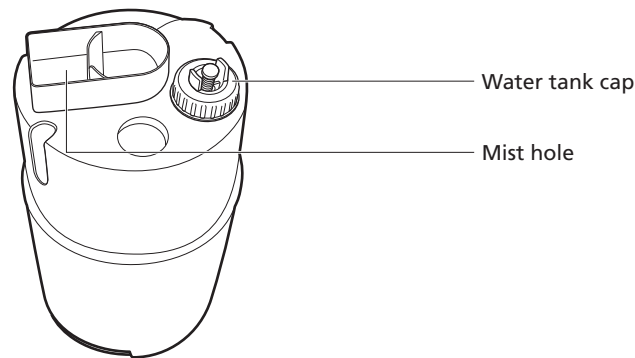

**CAUTION**

Take care not to get water in the fan outlet or overflow drain during draining or cleaning.  
Otherwise, malfunction could result.

Accessories

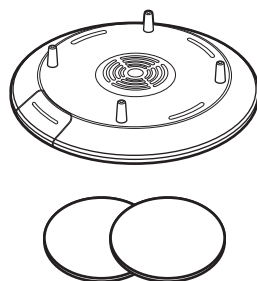

Aroma base

Replacement felt x 2

**CAUTION**

- Never put aroma oil or other fragrances into the water tank.  
This could damage the ultrasonic humidifier or cause a breakdown.
- Before moving the humidifier, first remove the water tank, and throw away the water inside the humidifier body.  
Otherwise, the water in the water tank and humidifier body could spill.
- When draining the water, be sure to drain it in the direction indicated by the arrow.  
Draining the water in a different direction may let water get into the fan outlet or overflow drain and can result in malfunction.

## Correct Use of the Ultrasonic Humidifier

### Preparation Before Use

1. Place the humidifier on the aroma base.

Insert the braces on the aroma base all the way into the screw holes on the bottom of the humidifier.

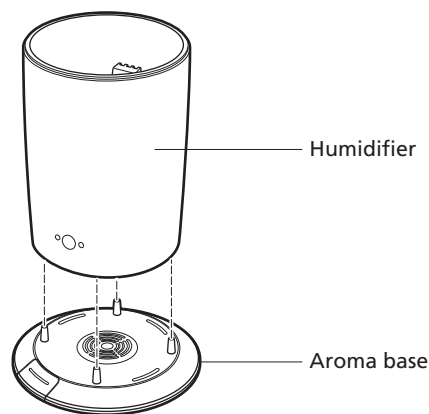

2. Place the humidifier on a level surface.

Place on a flat, stable surface.

**CAUTION**

Place the humidifier at least two meters from televisions, radios, and other electronics.  
Otherwise, static interference can result.

3. Fill with water.

- 1 Remove the cap to the water tank and fill with clean, room temperature clean water.
- 2 Firmly tighten the water tank cap, wipe up any spilled water, and check that no water is leaking.

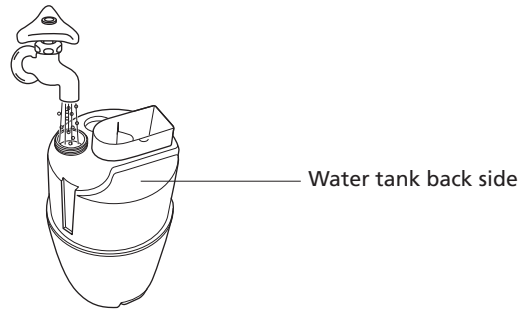

**CAUTION**

- Only use clean water.
- If refilling the water after using the humidifier, water inside the mist cone will spill when removing the cone. Therefore, have towels on hand so the humidifier and floor do not get wet.

**4. Set the water tank into the humidifier so that it fits securely.**

- Line up the alignment points on the humidifier and the tank and put them together securely.

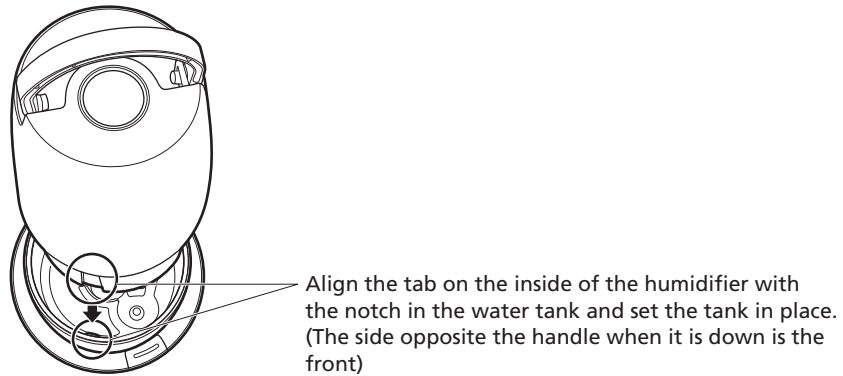

**5. Set the cover on the humidifier so that it fits securely.**

- Put the cover securely onto the humidifier with the water tank already mounted.

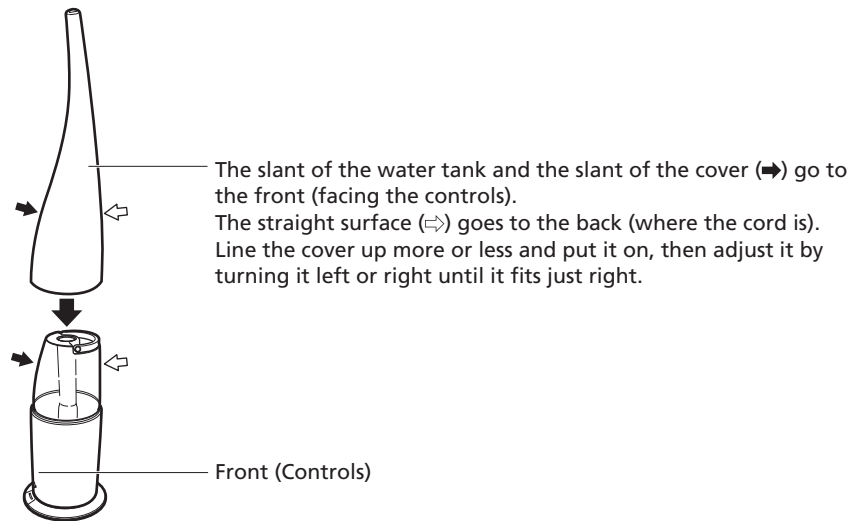

**WARNING**

- Do not use the humidifier with the power cord bundled up. Doing so may cause the cord to overheat and/or catch on fire.
- If you are going out or will be away from the humidifier for a long time, unplug the power cord from the outlet. Otherwise, you could forget to turn it off or a fire could result.

6. Plug the power cord into the outlet.

**Keep the humidifier an appropriate distance from walls and surrounding objects**

Pay attention to the following points when using the humidifier.

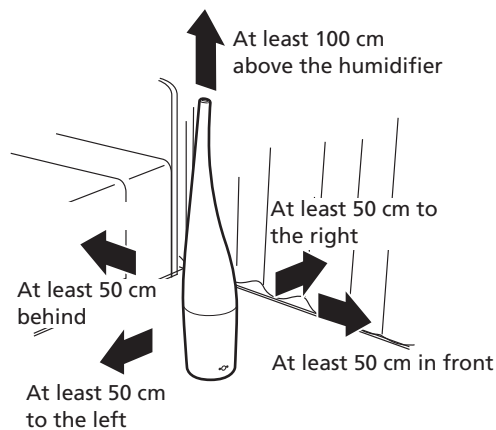

- Use the humidifier in a location that is at least 50 cm away from walls, bedding, curtains, furniture, and other objects.



## Starting and Stopping Operation

### CAUTION

When going to bed during the winter, if the heater is turned off and the room temperature drops below 15°C, continued misting operation can result in condensation.

Because this may get the product and the floor wet, if using in environments where the room temperature is expected to drop below 15°C or the humidity is expected to be above 60% when going to bed, either set misting to SL (Min.), or turn it off.

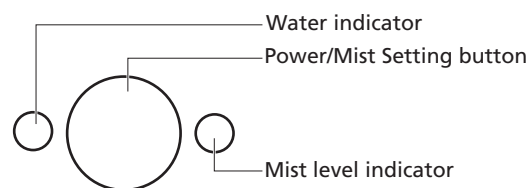

E P H/M/L/SL

\* Using the timer function:

Press the Power/Mist Setting button and when it is set to SL (Min.), it activates the timer function, which automatically turns the power off after five hours.

### 1. Starting operation

Pressing the Power/Mist Level button turns the Mist level indicator green and misting begins.

After making sure the power plug is securely plugged in, start operating the humidifier.

### CAUTION

After setting the water tank on the humidifier, and pressing the Power/Mist Level button to start misting, the Water indicator lamp will light for a few moments but the unit will not start operating. Once water from the water tank crosses over to the humidifier, the Water indicator lamp will go off and the unit will start to operate.

### 2. Stopping operation

Press the Power/Mist Level button and the Mist level indicator will go out and the unit stops operating.

\* After misting stops, the fan runs for about one minute before the humidifier comes to a complete stop.

### If the Water indicator turns red during operation

When the indicator is lit, this indicates that the water level in the tank is low.

When the water level in the water tank and water tub get low, the alarm makes a sound with five beeps, and the Water indicator lamp lights up red.

- 1 After draining any water remaining in the water passage, refill the water tank with new water.
- 2 When water reaches the humidifier from the water tank, the Water indicator turns off.
- 3 Press the Power/Mist Setting button to start operation.

### CAUTION

If water needs to be refilled, the alarm makes a sound with five beeps, and the Power/Water indicator lights up red. Refill the water tank with water.

## Using the Aroma Base

1. Pull out the felt case from the aroma base holding the humidifier .

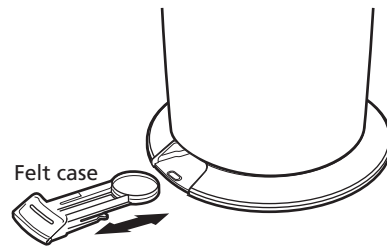

2. Soak the felt in the case with an aroma oil.

Check that felt is inserted in the felt case. Soak the felt with two or three drops of aroma oil or essential oil (available commercially) while being careful that it does not spill outside the case. Next, insert the felt case all the way inside the humidifier.

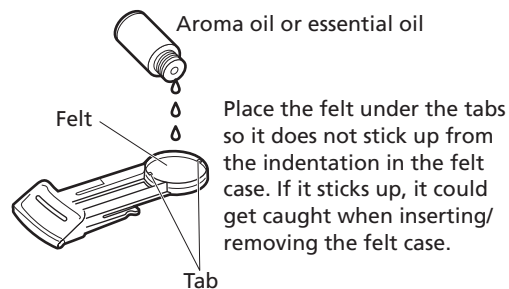

### CAUTION

- Do not insert too much aroma oil or essential oil so that it overflows from the felt case.
- Always wipe up any aroma oil or essential oil if it spills outside the felt case of the aroma base.
- Do not insert the aroma base while aroma oil or essential oil is spilt outside the felt case of the aroma base.
- Do not soak aroma oil using a fabric other than the special felt specifically for this product.  
This could result in malfunction or damage to the aroma base.

3. Starting operation

To start operation, follow the procedure for starting operation on page 8. Enjoy the mist containing the aromatic fragrance.

If aroma oil is not added, it can be used as a regular humidifier.

### Replacing the Felt

- \* Replace the felt whenever it becomes dirty, or when using a different type of aroma oil or essential oil.
- \* In addition to the felt already included with the aroma base at purchase, two additional pieces are also included.
- \* The felt cannot be washed and used again.

- \* Insert the felt so that it fits under the clips in the felt case.

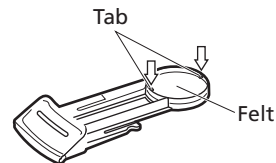

- \* Wash the felt case with a neutral cleanser, and carefully wipe up any moisture before inserting it into the aroma base by following steps 1 and 2.

#### Handling of aroma oils and essential oils

- Do not expose the oils to an open flame.
- Store in a location that is out of the reach of children.
- If oils are spilled on clothes or other objects, rinse with a lot of water and allow to air dry. Do not use a dryer. This could cause the object to ignite.
- If any oil gets on your hands, wash them immediately.
- For further details about the handling of aroma oils and essential oils, refer to the supplied User's Manual.

## Cleaning and Storage

### WARNING

- After taking out the water tank, do not touch the metal parts inside the humidifier.
- Before cleaning always turn it off, unplug the cord from the outlet and drain the water out of the humidifier.
- After cleaning, be sure to always remount the parts in their original locations.

### Cleaning the Ultrasonic Humidifier (at least twice a week)

Fully drain the water left inside the humidifier.

- \* When draining the water, be sure to drain it in the direction of the arrow shown on the humidifier body.  
Draining the water in a direction different from the direction of the arrow can result in malfunction.
- \* Drain the water, and dry thoroughly.
- \* Use a vacuum cleaner or other method to clean off the dust on the filter.

### Cleaning the Water Tank (at least twice a week)

Fill up the water tank with water, close the water tank cap, thoroughly shake the water tank, and then drain. (Repeat this two or three times.)

- \* Be sure to always wash the water tank with water at room temperature.  
Washing the water tank with hot water can cause it to deform. Do not wash with cleansers or other solvents. These substances can cause the humidifier to deform.

### CAUTION

- Before using a cloth containing chemical substances, check its safety information. (Otherwise, discoloration or scratches could result.)
- Replace the water in the water tank and water tub with new water everyday. Clean regularly to ensure that the inside of the product is always clean.
- Only use clean water.  
Do not use distilled water.  
To inhibit the growth of bacteria, we recommend to use water which underwent a chlorine disinfection process. Also, soft water with less minerals suits this product.

## English

- Never use juice or other drinking fluids, hot water (40°C or higher), or water mixed with chemical products, fragrances (such as aroma oil), or cleanser.

## Before Requesting Repairs or Service

### WARNING

This product can be disassembled and repaired by qualified repair technicians only.

If you find any problems, follow the troubleshooting procedures below.

Problem	Primary cause	Remedy
The power does not turn on.	<ul style="list-style-type: none"><li>• Is the power cord plugged into the outlet?</li></ul>	Plug the power cord into the outlet.
No mist is formed, or the amount of mist is small.	<ul style="list-style-type: none"><li>• Is the Water indicator lit red?</li><li>• Is it time (about 3,000 hours) to replace the ceramic disc (ultrasound vibration plate)?</li></ul>	Fill with water.  If the service life of the ceramic disc is exceeded, the amount of mist generated can drop or fail to be generated at all. Repairs are needed, so consult with the Service Center.
The Water indicator stays lit in red even when water is supplied.	<ul style="list-style-type: none"><li>• Is the water tank loaded in the humidifier so that it fits securely?</li></ul>	Load the water tank so that it fits securely.
Even when its operation is stopped, it sounds like it is operating.	<ul style="list-style-type: none"><li>• This is not a malfunction.</li></ul>	After misting stops, the fan runs for about one minute before the humidifier comes to a complete stop.
A smell is emitted.	<ul style="list-style-type: none"><li>• Are you using water other than clean water?</li></ul>	Drain the water left in the water tank, and clean by following the procedure in "Cleaning and Storage".
The mist nearly stops once every minute.	<ul style="list-style-type: none"><li>• This is not a malfunction.</li></ul>	To prevent water from collecting at the mist outlet, the fan motor stops operation about once every minute, and the fan stops for about two seconds.

English

## Specifications

Product name	Ultrasonic Humidifier
Model	ALG-KW1102EU
Power supply	220 – 240 V ac, 50/60 Hz
Power consumption	Approx. 33 W
Humidification	Per hour on H (High), 270 ml; on M (Medium), 170 ml; on L (Low), 110 ml; on SL (Min.), 70 ml
Continuous humidifying time	Approx. 9 hrs (in High mode (H))
Tank capacity	Approx. 2.5 L
Power cord length	Approx. 1.8 m
Size	150 mm Dia. × 750 mm H.
Weight	Approx. 1.8 kg
Accessories	User's Manual × 1, Aroma base (1 felt sheet provided in base) × 1, Replacement felts × 2

\* Due to a continuous process of product improvement, the specifications and other information are subject to change without notice.



En 13



**English**



## Novis Electronics AG

Steigstrasse 2  
8610 Uster-Suisse  
[www.novisgroup.ch](http://www.novisgroup.ch)  
Tel: 0041 (0) 43 355 75 00  
Email: [sales@novisgroup.ch](mailto:sales@novisgroup.ch)

6C12A



allonge

ALG-KW1102EU

## Humidificateur à ultrasons ALG-KW1102EU Manuel d'utilisation



Nous vous remercions d'avoir fait l'acquisition de l'humidificateur à ultrasons ALG-KW1102EU.

Lisez attentivement le présent Manuel d'utilisation afin de vous familiariser avec la mise en œuvre correcte de l'appareil. Veuillez conserver le manuel d'utilisation pour d'éventuelles consultations ultérieures.

Imported and distributed by

**Novis Electronics AG**

**Français**



Français

### Informations de sécurité

- Avant sa mise en œuvre, lisez attentivement les informations de sécurité de l'appareil afin de l'utiliser correctement. Conformez-vous toujours à ces informations quand vous utiliserez ce produit.

### ATTENTION DANGER

**Ne démontez pas l'appareil. Ce produit ne peut être démonté que par des réparateurs qualifiés.**

Toute tentative de démontage de ce produit peut provoquer un incendie, une électrocution ou des blessures. Contactez votre concessionnaire préalablement à toute demande de réparation.

**N'utilisez pas l'appareil quand le cordon ou la prise d'alimentation électrique est endommagé, ou quand la prise du cordon est lâche dans la prise murale.**

Il peut en découler une électrocution, un court-circuit ou un début d'incendie.

**Ne pas rayer, endommager, modifier, incurver à l'excès, tirer, torsader ou coller le cordon d'alimentation, ne pas le coincer sous des objets lourds ni le fixer.**

Ces opérations sont susceptibles d'endommager le cordon d'alimentation électrique et de provoquer un incendie ou une électrocution.

**N'insérez pas d'objets métalliques tels que fils et épingles, ou d'autres objets étrangers dans les interstices de l'appareil.**

Il peut en découler une électrocution ou un dysfonctionnement.

**Ne laissez pas les enfants utiliser ce produit sans surveillance et tenez-le hors de portée des très jeunes enfants.**

A défaut, l'enfant s'expose à une brûlure, une blessure ou une électrocution.

**Utilisez l'appareil uniquement avec la tension d'alimentation indiquée (220 – 240 V CA).**

Le non respect de cette précaution peut provoquer un incendie ou une défaillance.

### ATTENTION

**Pour votre sécurité, débranchez la prise murale de l'appareil avant de le nettoyer.**

**N'utilisez pas l'appareil dans des locaux présentant un degré d'humidité élevé (85% ou plus).**

**N'utilisez pas l'appareil à des emplacements où la vapeur serait en contact direct avec les meubles, les murs, les rideaux, le plafond ou autres objets.**

Fr2



## Français

**Ne placez pas l'appareil sur des surfaces inclinées, en hauteur (bibliothèques) ou sur des surfaces instables.**

**N'obstruez pas la buse de brumisation.**

**Utilisez uniquement de l'eau claire.**

**N'utilisez pas d'eau chaude.**

L'utilisation d'eau chaude à 40°C ou plus risque de provoquer une déformation ou un dysfonctionnement du produit.

**Ne versez jamais d'huile aromatique ou autres fragrances dans le réservoir d'eau.**

**Ne posez pas l'appareil directement sur un tapis ou un autre objet composé de fibres souples.**

**Ne nettoyez pas l'appareil avec du benzène ou un diluant.**

**Quand vous débranchez la prise du cordon d'alimentation, saisissez la prise elle-même, ne tirez jamais sur le cordon.**

**Jetez l'eau quand l'appareil n'est pas utilisé.**

**Renouvelez quotidiennement l'eau contenue dans le réservoir et le compartiment d'eau. Nettoyez régulièrement ces éléments afin de conserver l'intérieur de l'appareil toujours propre.**

**Ne placez pas de téléphones portables, d'ordinateurs ou autres appareils électroniques à proximité de l'humidificateur.**

L'espace proche de l'humidificateur pouvant devenir très humide quand l'appareil fonctionne, tenez l'appareil éloigné des téléphones portables, des ordinateurs ou autres appareils électroniques sensibles à l'humidité.

**Protégez l'appareil contre le gel.**

Si l'appareil est placé dans un endroit sujet à de très basses températures, jetez l'eau qu'il contient.

**Placez l'appareil dans un endroit éloigné de deux mètres au minimum des postes de télévisions, de radio et autres équipements électroniques.**

**N'inclinez pas l'appareil.**

Cet appareil n'est pas destiné à être utilisé par des personnes (incluant les enfants) présentant des capacités physiques, sensorielles ou mentales réduites ou manquant d'expériences et de connaissances, sauf si elles font l'objet d'une supervision ou ont reçu des instructions concernant l'utilisation de l'appareil par une personne responsable de leur sécurité.

Fr 3

## Français

Les enfants doivent être surveillés afin de s'assurer qu'ils ne jouent pas avec l'appareil.

Si le cordon d'alimentation électrique est endommagé, il doit être remplacé par le fabricant ou des personnes possédant des qualifications similaires afin d'écartier tout danger.

Procédure d'élimination réglementaire de ce produit.

Ce symbole signale que ce produit ne doit pas être jeté avec les autres déchets domestiques dans les pays membres de l'UE. Afin d'éviter toute nocivité pour l'environnement ou la santé humaine due à des rejets de déchets incontrôlés, ce produit doit être recyclé de manière responsable afin d'encourager la réutilisation durable des ressources matérielles. Pour renvoyer un appareil usagé, veuillez utiliser les procédures de retour et de collecte ou contactez le vendeur du produit. Les commerçants peuvent collecter ce type de produit dans le cadre du recyclage pour la protection de l'environnement.

## Désignations et fonctions des pièces

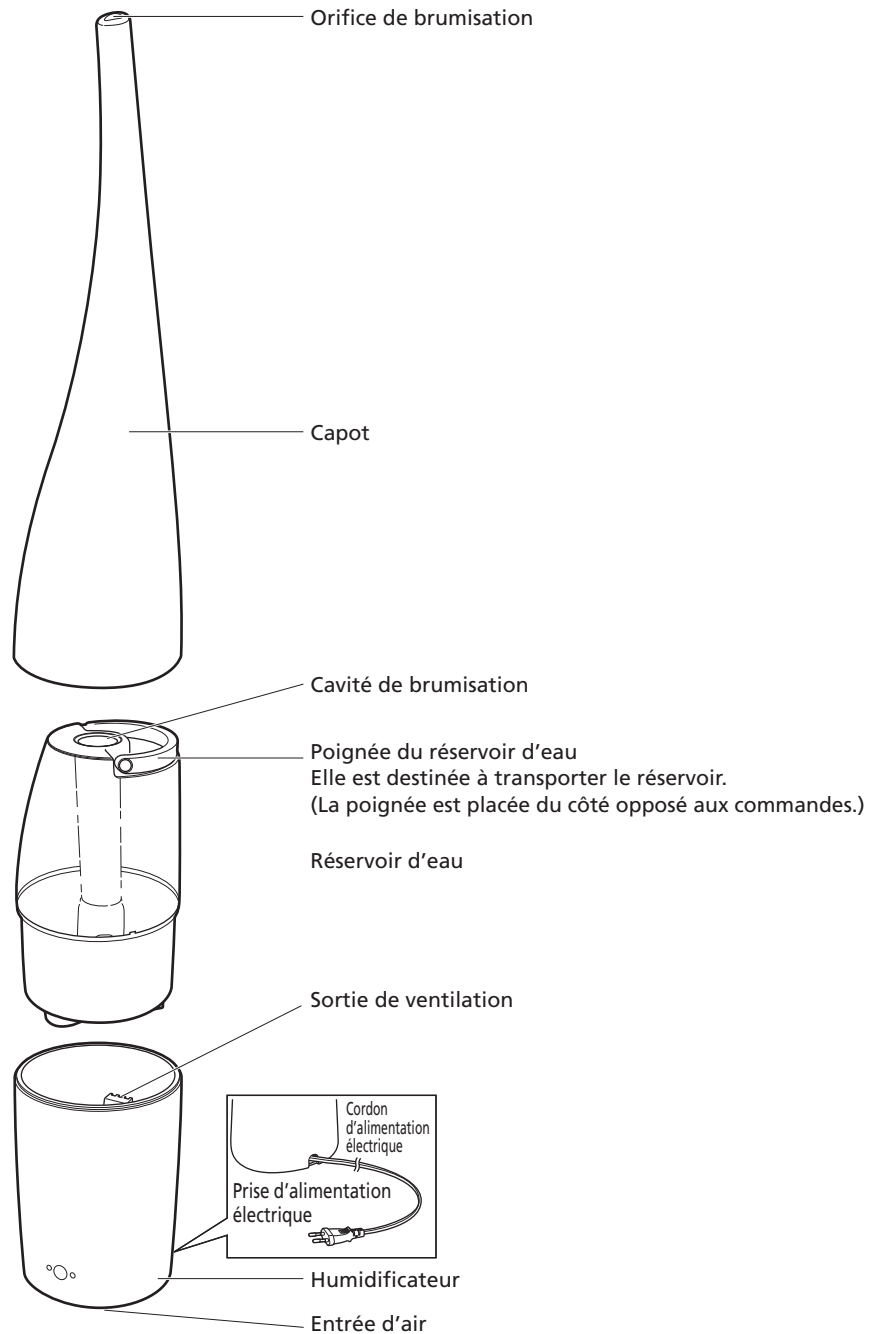

Fr5

### Intérieur du corps de l'appareil

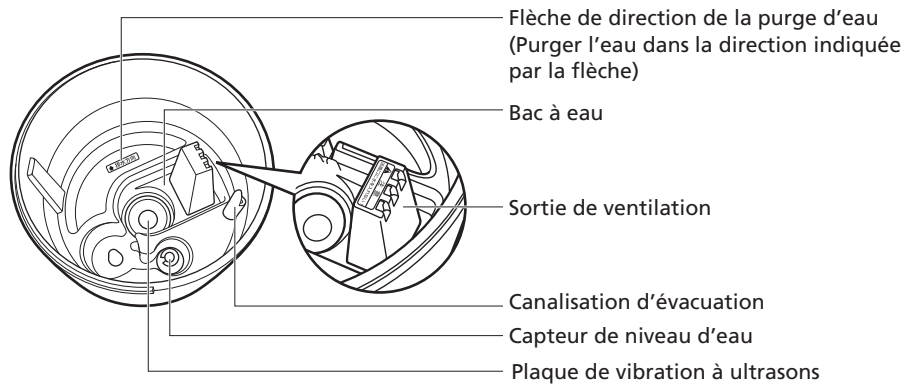

### Face arrière du réservoir d'eau

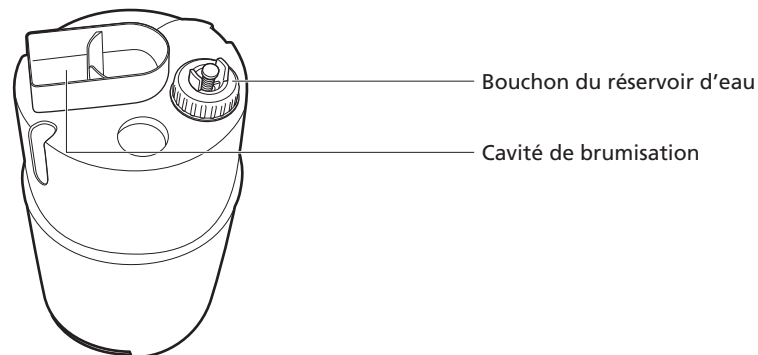

### ATTENTION

Veillez à ne pas verser d'eau dans la sortie de ventilation ou la canalisation d'évacuation pendant la purge ou le nettoyage. Il pourrait en résulter un dysfonctionnement.

### Accessoires

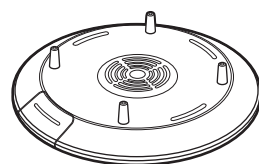

Base aroma



Feutre de rechange x 2

**ATTENTION**

- **Ne versez jamais d'huile aromatique ou autres fragrances dans le réservoir d'eau.**  
Ceci pourrait endommager l'humidificateur à ultrasons ou provoquer une panne.
- **Avant de déplacer l'humidificateur, déposez le réservoir d'eau et videz l'eau contenue dans le corps de l'humidificateur.**  
A défaut, l'eau contenue dans le réservoir d'eau et le corps de l'humidificateur pourrait s'écouler à l'extérieur.
- **Lors de la purge, assurez-vous d'écouler l'eau dans la direction indiquée par la flèche.**  
Si vous écoutez l'eau dans une direction différente, vous risquez d'introduire de l'eau dans la sortie de ventilation ou la canalisation d'évacuation et pourrait endommager l'appareil.

## Mise en œuvre de l'humidificateur à ultrasons

### Préparation avant utilisation

1. Placez l'humidificateur sur la base aroma.

Introduisez les vis de fixation de la base aroma dans les trous filetés usinés dans la périphérie du fond de l'humidificateur.

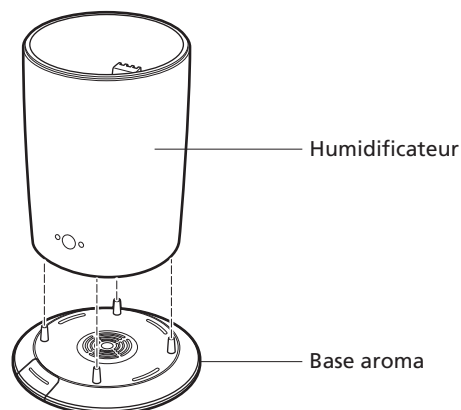

2. Placez l'humidificateur sur une surface horizontale.

Placez l'appareil sur une surface plane et stable.

**ATTENTION**

Placez l'humidificateur au moins deux mètres des postes de télévision, de radio et autres appareils électroniques.

Le non respect de cette précaution peut provoquer des interférences.

3. Remplissez le réservoir d'eau.

- 1 Dévissez le bouchon du réservoir d'eau et remplissez celui-ci d'eau claire et à température ambiante.
- 2 Serrez fermement le bouchon du réservoir d'eau, séchez les traces d'écoulement et vérifiez l'absence de fuites d'eau.

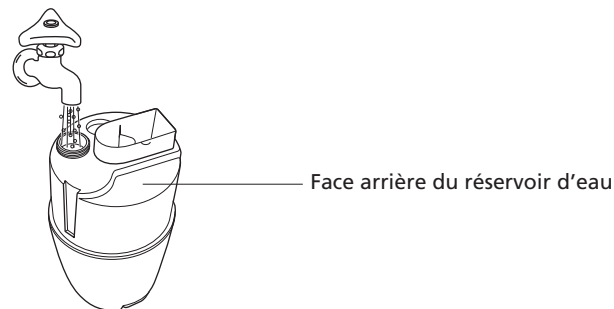

**ATTENTION**

- Utilisez uniquement de l'eau claire.
  - En cas de remplissage après utilisation de l'humidificateur, l'eau contenue dans le cône de brumisation se déversera lors de la dépose du cône. Il est donc recommandé de se munir de serviettes afin de ne pas mouiller l'humidificateur et le sol.
4. Montez le réservoir d'eau dans l'humidificateur en l'ajustant en position.
- Aligned les points de repère de l'humidificateur sur ceux du réservoir et ajustez les deux éléments en position.

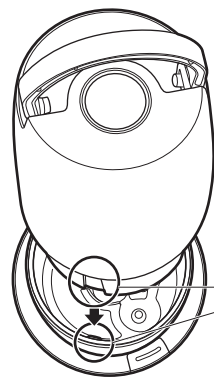

5. Posez le capot sur l'humidificateur en l'ajustant en position.
- Le réservoir d'eau une fois en place, ajustez le capot sur l'humidificateur.

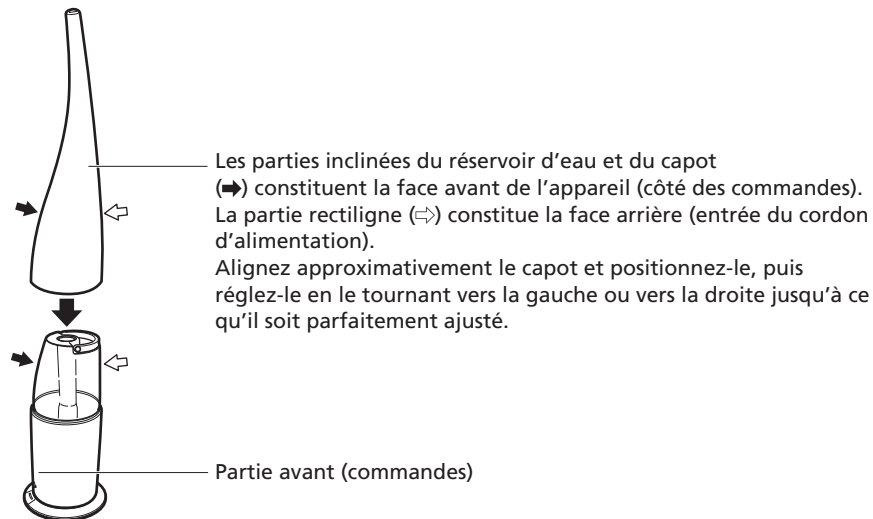

**ATTENTION DANGER**

- N'utilisez pas l'humidificateur si le cordon d'alimentation électrique est enroulé sur lui-même. Ceci peut provoquer une surchauffe du cordon et/ou un début d'incendie.
- Si vous sortez de la pièce ou vous éloignez de l'humidificateur pendant une durée prolongée, débranchez le cordon d'alimentation électrique de la prise murale. A défaut, vous pourriez oublier de désactiver l'appareil au risque de provoquer un incendie.

6. Branchez le cordon d'alimentation électrique dans la prise murale.

Placez l'humidificateur à une distance suffisante des murs et des objets environnants.

Portez une attention particulière aux points suivants lors de l'utilisation de l'humidificateur.

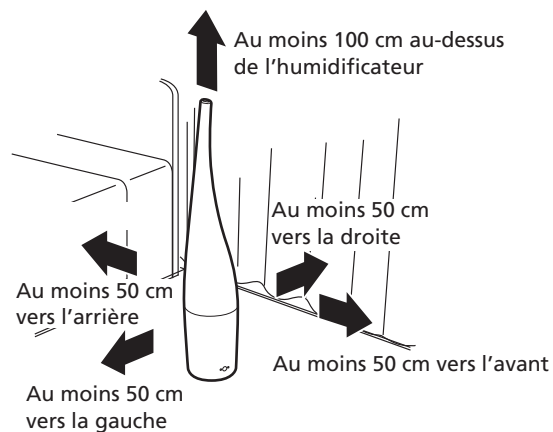

## Français

- Utilisez l'humidificateur à un emplacement situé au moins 50 cm des murs, de la literie, des rideaux, des meubles et autres objets.

## Activation et désactivation de l'appareil

### ATTENTION

Si en hiver, vous désactivez l'appareil à l'heure du coucher et si la température ambiante chute au-dessous de 15°C, la brumisation peut se transformer en condensation.

Ce phénomène étant susceptible d'humidifier l'appareil et le sol, si l'appareil est utilisé dans des environnements où la température ambiante risque de chuter au-dessous de 15°C ou si l'humidité risque de dépasser 60% pendant la nuit, réglez la brumisation à SL (Mini.) ou désactivez-la.

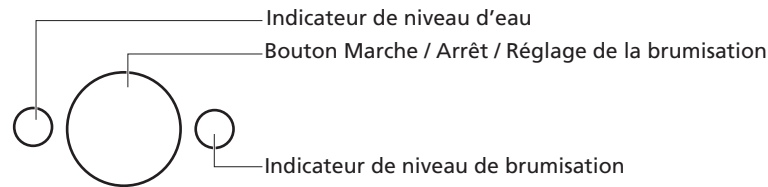

E P H/M/L/SL

### \* Utilisation de la minuterie :

Appuyez sur le bouton Réglage de la brumisation jusqu'à la position SL (Mini.), pour activer la fonction Minuterie, qui s'arrêtera automatiquement au bout de 5 heures.

### 1. Activation

L'appui sur le bouton Marche / Arrêt / Réglage de la brumisation provoque l'allumage du voyant vert de niveau de brumisation et la brumisation commence. Vérifiez que la prise d'alimentation électrique est correctement insérée dans la prise murale et activez l'humidificateur.

### ATTENTION

Après installation du réservoir d'eau dans l'humidificateur et appui sur le bouton Marche / Arrêt / Réglage de la brumisation pour activer l'appareil, le voyant Indicateur de niveau d'eau s'allume pendant quelques instants mais l'appareil ne démarre pas. Quand l'eau provenant du réservoir d'eau aura traversé l'humidificateur, le voyant Indicateur de niveau d'eau s'éteindra et l'appareil fonctionnera.

### 2. Désactivation

Appuyez sur le bouton Marche / Arrêt / Réglage de la brumisation, le voyant indicateur de niveau de brumisation s'éteint et l'appareil cesse de fonctionner.

\* Après l'arrêt de la brumisation, le ventilateur tourne pendant une minute environ avant l'arrêt complet de l'humidificateur.

### Si l'indicateur de niveau d'eau s'allume en rouge en cours de fonctionnement

L'allumage en rouge de l'indicateur de niveau d'eau signale que le niveau d'eau dans le réservoir est bas. Quand le niveau d'eau dans le réservoir d'eau et le bac à eau baisse, l'alarme émet un son composé de cinq bips et le voyant d'indicateur de niveau d'eau s'allume en rouge.

1 Purgez l'eau résiduelle hors du passage d'eau puis remplissez le réservoir d'eau avec de l'eau pure.



## Français

- 2 Quand l'humidificateur détecte l'eau contenue dans le réservoir, l'indicateur de niveau d'eau s'éteint.
- 3 Appuyez sur le bouton Marche / Arrêt / Réglage de la brumisation pour activer l'appareil.

### ATTENTION

Si le niveau d'eau doit être complété, l'alarme émet un signal sonore composé de cinq bips et le voyant Alimentation / Niveau d'eau s'allume en rouge. Il est alors nécessaire de remplir le réservoir d'eau.

## Utilisation de la base aroma

1. Tirer le support de feutre de la base aroma de fixation de l'humidificateur.

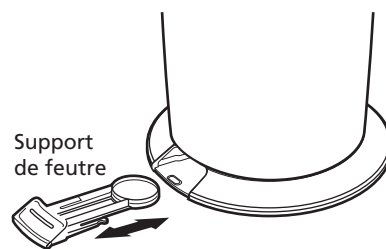

2. Humectez le feutre contenu dans le support avec une huile essentielle.

Vérifiez que le feutre est inséré dans son support. Humectez le feutre de deux ou trois gouttes d'huile essentielle tout en veillant à ne pas en répandre hors du support. Insérez ensuite le support de feutre à fond dans l'humidificateur.

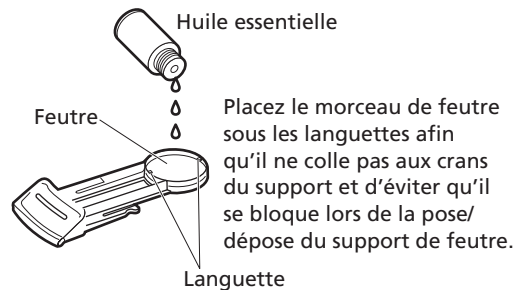

### ATTENTION

- Ne pas déposer une trop grande quantité d'huile essentielle afin qu'elle ne déborde pas du support de feutre.
- Toujours essuyer les éventuelles projections d'huile essentielle sur le pourtour du support de feutre de la base aroma.
- Ne pas insérer le support dans la base aroma en présence de projections d'huile essentielle hors du support de feutre.
- Ne pas déposer d'huile essentielle sur un autre tissu que le feutre spécialement prévu à cet effet.  
Il pourrait en découler un dysfonctionnement ou une détérioration de la base aroma.

3. Activation de l'appareil

Pour activer l'appareil, suivez la procédure de démarrage décrite page 10.  
Si vous n'ajoutez pas d'huile essentielle, l'appareil est utilisable comme simple humidificateur.

## Remplacement du feutre

- \* Remplacez le feutre dès qu'il s'encrasse ou lors d'un changement de type d'huile essentielle.
- \* En complément au feutre déjà inséré dans la base aroma au moment de l'achat, deux morceaux de feutre de rechange sont fournis avec l'appareil.
- \* Le feutre ne peut pas être lavé et réutilisé.
- \* Insérez le feutre de manière à l'ajuster sous les languettes du support de feutre.

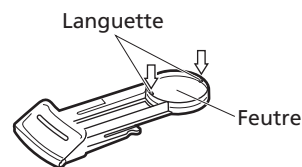

- \* Lavez le support de feutre avec un détergent neutre et séchez-le soigneusement avant de l'insérer dans la base aroma selon les étapes 1 et 2.

## Manipulation des huiles essentielles

- N'exposez pas les huiles à une flamme vive.
- Rangez les huiles en un lieu hors de portée des enfants.
- En cas d'écoulement d'huile sur des vêtements ou autres objets, rincez à l'eau courante et séchez à l'air. N'utilisez pas de séchoir au risque de provoquer l'inflammation de l'objet.
- En cas de contact des huiles avec les mains, lavez-les immédiatement.
- Pour de plus amples informations sur la manipulation des huiles essentielles, consultez le Manuel de l'Utilisateur fourni avec l'appareil ainsi que la notice de l'huile utilisée.

## Nettoyage et rangement

### ATTENTION DANGER

- Après avoir enlevé le réservoir d'eau, ne touchez pas les pièces métalliques internes à l'humidificateur.
- Avant de nettoyer l'appareil, mettez-le toujours hors tension, débranchez le cordon d'alimentation de la prise murale et vidangez l'eau de l'humidificateur.
- Après le nettoyage, veillez à toujours remonter les pièces à leurs emplacements d'origine.

## Nettoyage de l'humidificateur à ultrasons (deux fois par semaine au minimum)

Purgez entièrement l'eau résiduelle contenue dans l'humidificateur.

- \* Pendant cette opération, veillez à purger l'eau dans la direction de la flèche indiquée sur le corps de l'humidificateur.

Le fait de purger l'eau dans une direction différente de celle de la flèche risque de provoquer un dysfonctionnement.

- \* Purgez l'eau et essuyez entièrement l'appareil.
- \* Utilisez un aspirateur ou toute autre méthode adéquate pour dépoussiérer le filtre.

## Nettoyage du réservoir d'eau (deux fois par semaine au minimum)

Remplissez le réservoir d'eau, fermez le bouchon, agitez fortement puis videz le réservoir. (Répétez cette opération deux ou trois fois.)

- \* Veillez à toujours laver le réservoir d'eau avec de l'eau à température ambiante. Le lavage du réservoir d'eau à l'eau chaude peut provoquer sa déformation. Ne lavez pas le réservoir d'eau avec des détergents ou autres solvants. Ces substances peuvent provoquer la déformation de l'humidificateur.

### ATTENTION

- Avant d'utiliser un chiffon humecté de substances chimiques, consultez les informations de sécurité des produits.  
(A défaut, il peut en résulter une décoloration ou des rayures)
- Renouvelez quotidiennement l'eau contenue dans le réservoir d'eau et le bac à eau. Procédez à un nettoyage périodique afin de garantir une propreté permanente des parties internes du produit.
- Utilisez uniquement de l'eau claire.  
N'utilisez pas d'eau distillée.  
Pour freiner la croissance des bactéries, nous recommandons d'utiliser de l'eau ayant subi un processus de désinfection au chlore. Par ailleurs, l'eau douce pauvre en sels minéraux convient à ce produit.
- N'utilisez jamais de jus de fruits ou autres liquides buvables, d'eau chaude (40°C ou plus) ou de l'eau mélangée à des produits chimiques, des fragrances (huile aromatique) ou des détergents.

## Avant de formuler une demande de réparation ou d'entretien

### ATTENTION DANGER

Ce produit ne peut être démonté et réparé que par des réparateurs qualifiés.

Si vous constatez un problème, appliquez les procédures de dépannage suivantes.

Problème	Cause principale	Solution
L'appareil n'est pas alimenté.	<ul style="list-style-type: none"> <li>Le cordon d'alimentation électrique est-il branché dans la prise murale?</li> </ul>	Branchez le cordon d'alimentation électrique dans la prise murale.
Aucune brumisation n'est produite, ou la brumisation produite est faible.	<ul style="list-style-type: none"> <li>L'indicateur d'eau est-il allumé en rouge ?</li> <li>Est-il temps (3 000 heures environ) de remplacer le disque en céramique (plateau de vibrations à ultrasons) ?</li> </ul>	<p>Faire le plein d'eau.</p> <p>Si la durée de vie du disque en céramique est dépassée, la quantité de brumisation générée peut chuter ou ne pas être produite du tout. Des réparations sont nécessaires, consultez le centre d'assistance technique.</p>
L'indicateur d'eau demeure allumé en rouge même quand de l'eau est fournie.	<ul style="list-style-type: none"> <li>Le réservoir d'eau est-il bien ajusté dans l'humidificateur ?</li> </ul>	Bien ajuster le réservoir d'eau dans l'humidificateur.
Même à l'arrêt, l'appareil génère le bruit d'un appareil en marche.	<ul style="list-style-type: none"> <li>Ceci n'est pas un dysfonctionnement.</li> </ul>	Après l'arrêt de la brumisation, le ventilateur tourne pendant une minute environ avant l'arrêt complet de l'humidificateur.
Une odeur est produite.	<ul style="list-style-type: none"> <li>Utilisez-vous une autre eau que de l'eau claire ?</li> </ul>	Vidanger l'eau résiduelle du réservoir d'eau et nettoyer le réservoir en appliquant la procédure décrite sous le titre "Nettoyage et rangement".
La brumisation s'arrête toutes les minutes.	<ul style="list-style-type: none"> <li>Ceci n'est pas un dysfonctionnement.</li> </ul>	Pour empêcher l'eau de s'accumuler à la sortie du brumisateur, le moteur du ventilateur s'arrête toutes les minutes et le ventilateur s'arrête de tourner pendant deux secondes environ.

Français

## Spécifications

Nom du Produit	Humidificateur à ultrasons
Modèle	ALG-KW1102EU
Tension d'alimentation	220 – 240 V CA, 50/60 Hz
Consommation	33 W environ
Humidification	Par heure en position H (Haut), 270 ml, en position M (Moyen), 170 ml, en position L (Bas), 110 ml, en position SL (Mini.), 70 ml
Durée d'humidification en continu	9 h environ (en mode Haut (H))
Contenance du réservoir	2,5 L environ
Longueur du cordon d'alimentation électrique	1,8 m environ
Dimensions	150 mm Dia. x 750 mm H.
Poids	1,8 kg environ
Accessoires	Manuel d'utilisation x 1, Base aroma (1 morceau de feutre fourni dans la base) x 1, Feutres de rechange x 2

\* Dans un souci d'amélioration continue de nos produits, les spécifications et autres informations sont sujettes à modifications sans préavis.

CE



Fr 15



**Français**



## **Novis Electronics AG**

Steigstrasse 2  
8610 Uster-Suisse  
[www.novisgroup.ch](http://www.novisgroup.ch)  
Tel: 0041 (0) 43 355 75 00  
Email: [sales@novisgroup.ch](mailto:sales@novisgroup.ch)

6C11A



allonge

ALG-KW1102EU

# Ultraschall-Luftbefeuchter ALG-KW1102EU

## Bedienungsanleitung



Vielen Dank, dass Sie den Ultraschall-Luftbefeuchter ALG-KW1102EU erworben haben.

Bitte lesen Sie dieses Handbuch aufmerksam durch, bevor Sie das Gerät in Betrieb nehmen. Bewahren Sie dieses Handbuch nach dem Durchlesen an einem sicheren Ort auf, um später bei Bedarf darin nachlesen zu können.

Imported and distributed by

**Novis Electronics AG**

**Deutsch**

**Deutsch**

### **Sicherheitshinweise**

- Bitte lesen Sie die Sicherheitshinweise vor der Inbetriebnahme dieses Geräts sorgfältig durch. Befolgen Sie bei der Verwendung dieses Produktes immer diese Anweisungen.

### **WARNHINWEIS**

**Gerät nicht demontieren. Dieses Produkt darf nur durch qualifizierte Reparaturtechniker zerlegt werden.**

Der Versuch, dieses Produkt zu zerlegen, kann zu einem Brand, einem Stromschlag oder Verletzungen führen. Für Reparaturarbeiten wenden Sie sich bitte vorab an den Händler, bei dem Sie das Produkt erworben haben.

**Verwenden Sie dieses Gerät nicht, wenn das Netzkabel oder der Netzstecker beschädigt ist bzw. der Stecker nicht fest in der Netzsteckdose steckt.**

Nichtbeachtung kann zu einem Stromschlag oder Kurzschluss führen bzw. einen Brand auslösen.

**Das Netzkabel darf nicht angeritzt, beschädigt, verändert, mit Gewalt geknickt, gedehnt, verdreht oder geklebt werden; ausserdem dürfen keine schweren Gegenstände auf das Netzkabel gestellt werden und es darf nirgends befestigt werden.**

Nichtbeachtung kann zu Beschädigungen des Netzkabels und in der Folge zu Brand oder Stromschlag führen.

**Stecken Sie keine Metallgegenstände, wie Drähte, Nadeln oder andere Fremdkörper, in die Geräteöffnungen.**

Nichtbeachtung kann zu Stromschlag oder Funktionsstörungen führen.

**Kinder dürfen dieses Gerät nicht selbstständig betätigen; stellen Sie das Gerät ausser Reichweite kleiner Kinder auf.**

Bei Nichtbeachtung besteht die Gefahr von Verbrennungen, Verletzungen oder Stromschlag.

**Betreiben Sie das Gerät ausschliesslich mit der vorgeschriebenen Spannung (220 – 240 V AC).**

Bei Nichtbeachtung besteht die Gefahr von Brand oder Stromschlag.

### **VORSICHT**

**Vor der Reinigung des Geräts ist aus Sicherheitsgründen grundsätzlich der Netzstecker aus der Netzsteckdose zu ziehen.**

**Gerät nicht an Standorten mit hoher Luftfeuchtigkeit (85% oder höher) betreiben.**

**Gerät nicht an Standorten betreiben, an denen der Nebel in direkten Kontakt mit Möbeln, Wänden, Vorhängen, Zimmerdecken oder anderen Gegenständen kommt.**

De 2



## Deutsch

Gerät nicht auf geneigte oder instabile bzw. auf hochliegende Flächen (Bücherregale) stellen.

Die Nebelaustrittsöffnung darf nicht verstopft/blockiert werden.

Verwenden Sie ausschliesslich klares Wasser.

Kein heisses Wasser einfüllen.

Die Verwendung von Wasser mit einer Temperatur von 40 °C oder mehr kann zu Verformungen oder Funktionsstörungen des Produkts führen.

Giessen Sie niemals Duftöl oder andere Duftstoffe in den Wasserbehälter.

Verwenden Sie das Gerät nicht direkt auf Teppichen oder anderen Unterlagen mit weichen Fasern.

Gerät nicht mit Benzin oder Verdünnung reinigen.

Beim Ausstecken des Netzsteckers immer den Netzstecker direkt greifen und nicht am Netzkabel ziehen.

Giessen Sie das enthaltene Wasser bei Nichtgebrauch des Geräts aus.

Füllen Sie täglich neues Wasser in den Wasserbehälter und in das Wasserbecken. Behälter und Wanne sind regelmässig zu reinigen, so dass das Produkt innen immer sauber gehalten wird.

Keine Mobiltelefone, Computer oder andere elektronische Geräte in der Nähe des Luftbefeuchters platzieren.

Da der Bereich um den Luftbefeuchter während des Betriebs sehr feucht werden kann, sollten Sie keine Mobiltelefone, Computer oder andere elektronische feuchtigkeitsempfindliche Geräte in der Nähe des Luftbefeuchters platzieren.

Schützen Sie das Gerät vor Frost.

Sollten Sie das Gerät an einem frostgefährdeten Ort aufstellen, müssen Sie das im Gerät befindliche Wasser ausgiessen.

Stellen Sie dieses Gerät an einem Standort mit mindestens 2 m Abstand zu Fernsehgeräten, Radiogeräten und anderen Elektronikgeräten auf.

Das Gerät nicht kippen.

## Deutsch

Dieses Gerät ist nicht für die Verwendung durch Personen (einschliesslich Kinder) mit eingeschränkten körperlichen, sensorischen oder geistigen Fähigkeiten bzw. mangelnder Erfahrung oder mangelndem Wissen geeignet, es sei denn, sie werden beaufsichtigt bzw. haben eine Einweisung zum Betrieb des Geräts durch eine für ihre Sicherheit verantwortliche Person erhalten.

Kinder sollten grundsätzlich beaufsichtigt werden, um sicherzustellen, dass sie nicht mit dem Gerät spielen.

Bei Beschädigung des Netzkabels muss dieses durch den Hersteller, dessen technischen Kundendienst oder eine Person mit vergleichbaren Kenntnissen ausgetauscht werden, um jegliche Gefährdung auszuschliessen.

### Korrekte Entsorgung des Geräts

Diese Kennzeichnung bedeutet, dass dieses Gerät in sämtlichen Mitgliedsstaaten der EU nicht zusammen mit anderen Haushaltsabfällen entsorgt werden darf. Zur Vermeidung möglicher Umweltschäden bzw. gesundheitlicher Beeinträchtigung für den Menschen durch unkontrollierte Abfälle muss dieses Gerät verantwortungsbewusst und im Sinne einer nachhaltigen Wiederverwendung der Materialressourcen recycelt werden. Bitte verwenden Sie zur Entsorgung des gebrauchten Gerätes die vorgeschriebenen Rückgabe- und Sammelsysteme bzw. nehmen Sie Kontakt zu dem Händler auf, bei dem Sie das Gerät erworben haben. Er kann dieses Gerät einer umweltgerechten Entsorgung zuführen.

## Teilebezeichnungen und Teilefunktionen

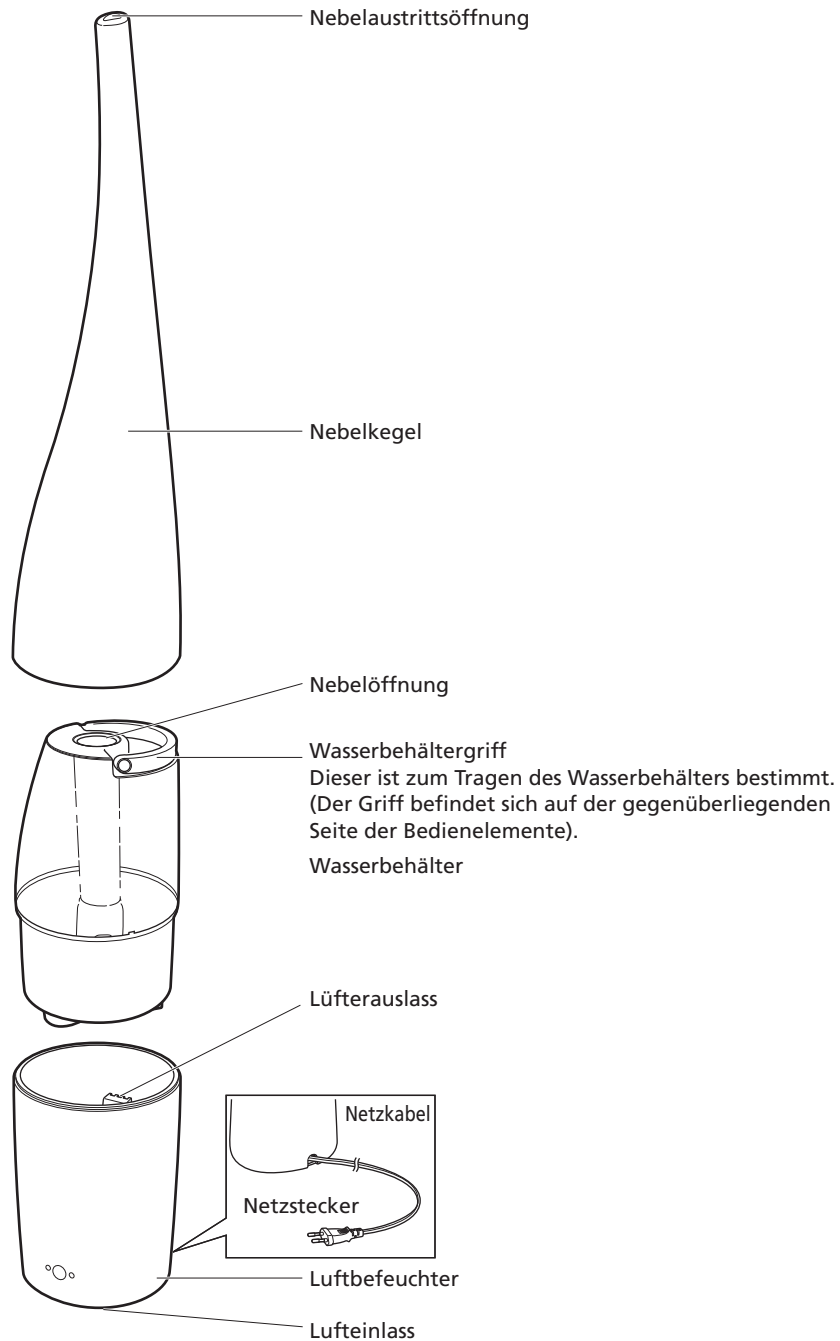

De 5

### Gehäuseinnenseite

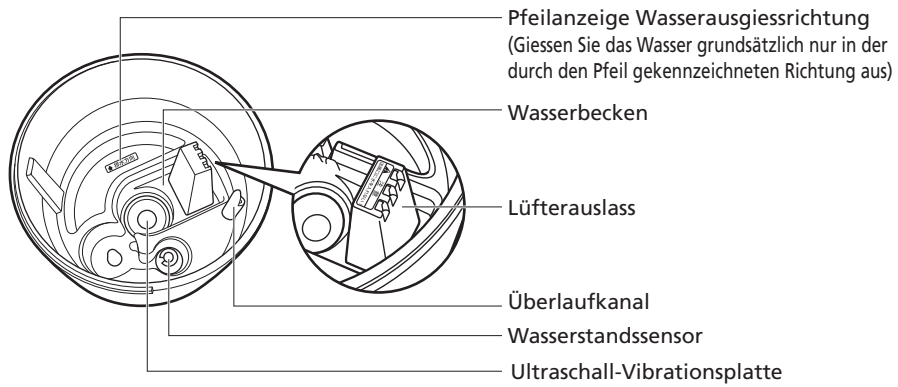

### Rückseite Wasserbehälter

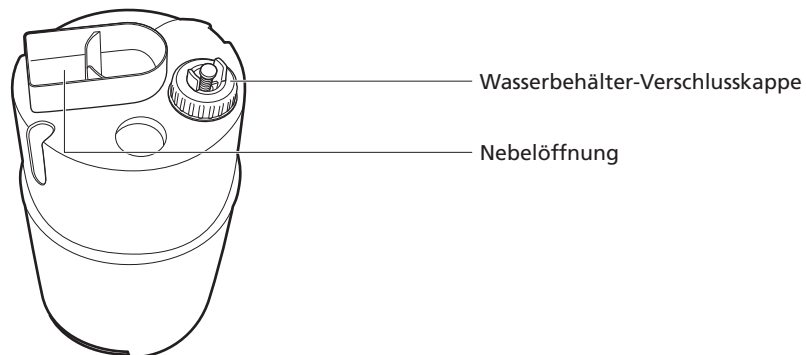

### VORSICHT

Achten Sie darauf, dass während des Ausgiessens des Wassers oder bei der Reinigung kein Wasser in den Lüfterauslass oder den Überlaufkanal gelangt. Könnte Funktionsstörung auslösen.

### Zubehör

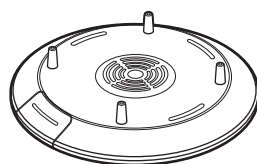

**VORSICHT**

- **Niemals Duftöl oder andere Duftstoffe in den Wasserbehälter giessen.**  
Dies könnte zu Beschädigungen oder Funktionsstörungen des Ultraschall-Luftbefeuchters führen.
- **Vor dem Versetzen des Luftbefeuchters zuerst den Wasserbehälter entnehmen und das im Luftbefeuchtergehäuse befindliche Wasser ausgiessen.**  
Das Wasser im Tankbehälter des Luftbefeuchters kann auslaufen.
- **Achten Sie beim Ausgiessen des Wassers auf die korrekte, durch den Pfeil angezeigte Richtung.**  
Wenn Sie das Wasser in einer anderen Richtung ausgiessen, kann möglicherweise Wasser in den Lüfterauslass oder den Überlaufkanal eindringen und so zu Funktionsstörungen führen.

## Korrekte Verwendung des Ultraschall-Luftbefeuchters

### Vor dem Gebrauch

1. **Setzen Sie den Luftbefeuchter auf die Dufteinheit auf.**

Führen Sie die Haltezapfen der Dufteinheit vollständig in die Gewindeöffnungen am Boden des Luftbefeuchters ein.

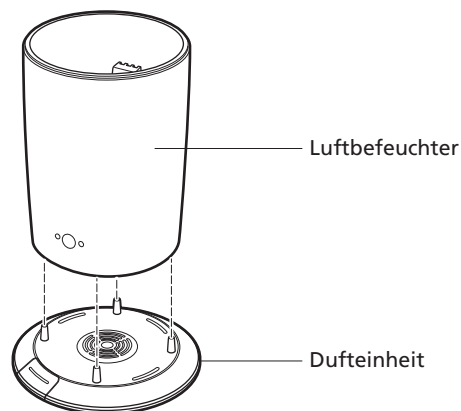

2. **Stellen Sie den Luftbefeuchter auf eine ebene Fläche.**

Einheit auf eine ebene, stabile Fläche stellen.

**VORSICHT**

Stellen Sie den Luftbefeuchter in einem Abstand von mindestens 2 m von Fernseh- und Radiogeräten sowie von anderen Elektronikgeräten auf. Bei Nichtbeachtung kann es zu statischen Interferenzen kommen.

3. **Befüllen Sie das Gerät mit Wasser.**

- 1 Schrauben Sie den Wasserbehälterverschluss ab und füllen Sie sauberes Wasser (Raumtemperatur) ein.
- 2 Schrauben Sie den Wasserbehälterverschluss wieder auf, wischen Sie verschüttetes Wasser weg und überprüfen Sie, ob kein Wasser austritt.

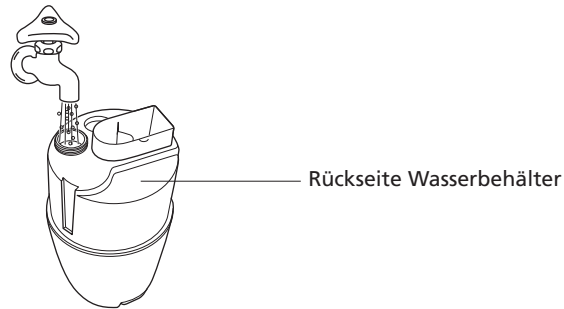

**VORSICHT**

- Verwenden Sie nur sauberes Wasser.
- Wenn Sie nach Verwendung des Luftbefeuchters frisches Wasser einfüllen, kann beim Abnehmen des Kegels möglicherweise im Nebelkegel vorhandenes Wasser verspritzen. Aus diesem Grund sollten Sie ein Wischtuch bereithalten, um eventuelle Wasserspritzer am Luftbefeuchter und auf dem Boden aufzunehmen.

4. Setzen Sie den Wasserbehälter wieder in den Luftbefeuchter ein und achten Sie auf korrekten Sitz.

- Richten Sie die Ausrichtungspunkte am Luftbefeuchter und am Wasserbehälter korrekt zueinander aus und fügen Sie beide Teile fest zusammen.

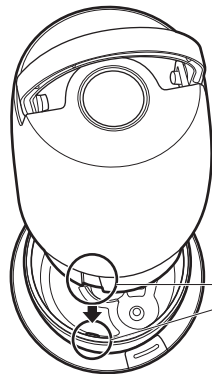

Die Einstellungsmarkierung im Innern des Wassertanks des Luftbefeuchters beachten.  
(Gegenüber des Bügels)

5. Setzen Sie den Deckel auf den Luftbefeuchter auf und richten Sie diesen korrekt aus.

- Richten Sie den Deckel nach dem Anbringen des Wasserbehälters korrekt auf dem Luftbefeuchter aus.

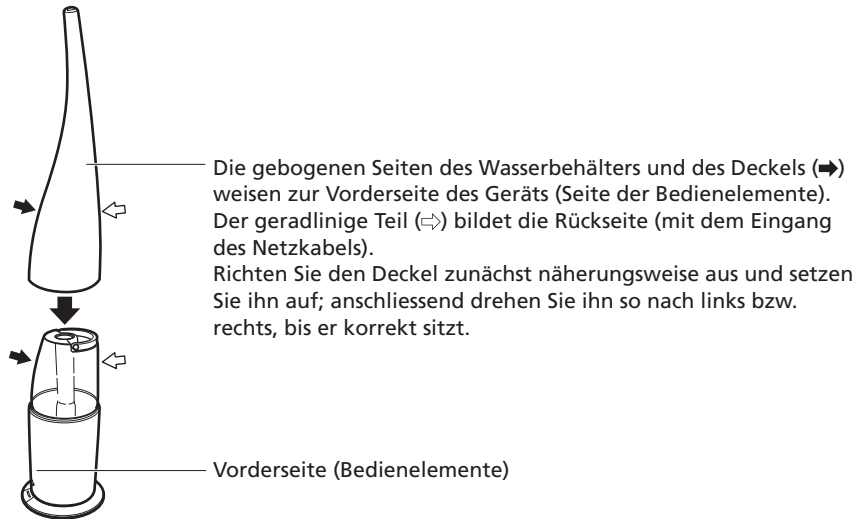

**WARNHINWEIS**

- Verwenden Sie den Luftbefeuchter nicht mit zusammengebundenem Netzkabel. Nichtbeachtung kann zur Überhitzung des Kabels führen bzw. dieses in Brand setzen.
- Ziehen Sie den Netzstecker aus der Netzsteckdose, falls Sie das Haus verlassen oder den Luftbefeuchter für längere Zeit nicht benutzen. Sie vergessen sonst möglicherweise, den Luftbefeuchter auszuschalten, was zu einem Brand führen kann.

6. Stecken Sie den Netzstecker in die Netzsteckdose.

Achten Sie auf einen ausreichenden Abstand zwischen Luftbefeuchter und Wänden bzw. Gegenständen im näheren Umkreis.

Halten Sie beim Betrieb des Luftbefeuchters folgende Abstände ein:

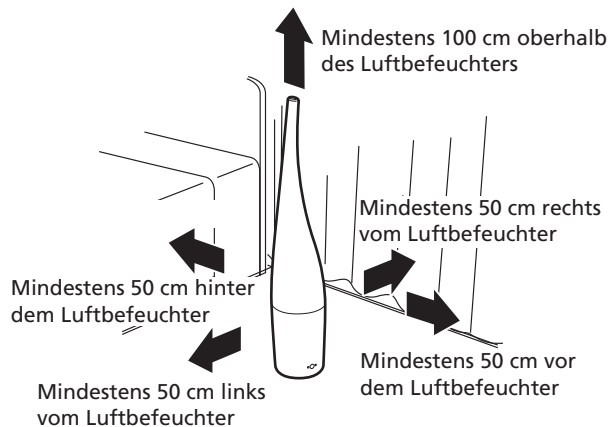

- Betreiben Sie den Luftbefeuchter ausschliesslich unter Beachtung eines Mindestabstands von 50 cm zu Wänden, Bettzeug, Vorhängen, Möbeln und anderen Gegenständen.

## Gerät ein-/ausschalten

### VORSICHT

Wenn Sie beim Zubettgehen im Winter die Heizung ausschalten und die Raumtemperatur unter 15 °C abfällt, kann der dauerhafte Luftbefeuchterbetrieb Kondensation hervorrufen.

Da sich aufgrund dieses Vorgangs Feuchtigkeit/Nässe auf dem Gerät und auf dem Fussboden bilden kann, sollten Sie den Luftbefeuchter in Umgebungen, in denen die Raumtemperatur vermutlich unter 15 °C abfällt und/oder die Luftfeuchtigkeit vermutlich über 60% ansteigt, beim Zubettgehen entweder auf die Stufe SL (Min.) stellen oder aber ganz abschalten.

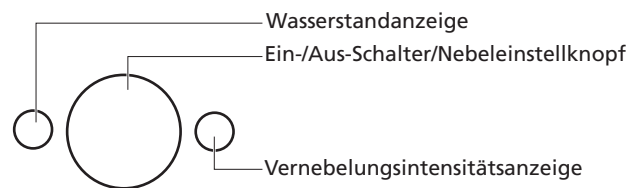

E P H/M/L/SL

\* Verwendung der Zeitschaltuhrfunktion

Drücken Sie den Ein-/Aus-Schalter/Nebeleinstellknopf; in der Einstellung SL (Min.) wird hierbei gleichzeitig die Zeitschaltuhr aktiviert, die das Gerät nach 5 Stunden Betrieb automatisch ausschaltet.

### 1. Gerät einschalten

Nach dem Betätigen des Ein-/Aus-Schalters/Nebeleinstellknopfs leuchtet die Vernebelungsintensitätsanzeige grün auf und die Vernebelung startet.

Schalten Sie das Gerät ein, nachdem Sie sich vergewissert haben, dass der Netzstecker sicher in der Steckdose steckt.

### VORSICHT

Nach dem Einsetzen des Wasserbehälters in den Luftbefeuchter und Drücken des Ein-/Aus-Schalters/Nebeleinstellknopfs zum Einschalten des Geräts leuchtet die Wasserstandsanzeige für einige Momente auf, ohne dass das Gerät startet. Nachdem sich das Wasser aus dem Wasserbehälter im gesamten Luftbefeuchter verteilt hat, erlischt die Wasserstandsanzeige und das Gerät startet.

### 2. Gerät ausschalten

Drücken Sie den Ein-/Aus-Schalter/Nebeleinstellknopf; die Vernebelungsintensitätsanzeige erlischt und das Gerät stoppt.

\* Nach Ende der Vernebelung läuft der Lüfter noch ca. 1 Minute weiter, bevor der Luftbefeuchter vollständig ausgeschaltet wird.

### Die Wasserstandsanzeige leuchtet im Betrieb rot auf

Das Aufleuchten dieser Anzeige zeigt einen zu geringen Wasserstand im Behälter an. Bei zu geringem Wasserstand im Wasserbehälter und im Wasserbecken wird ein Warnton mit fünf Piep-Tönen ausgelöst, gleichzeitig leuchtet die Wasserstandsanzeige rot auf.

- 1 Nach dem Ausgießen des im Wasserkanal verbliebenen Wassers befüllen Sie den Wasserbehälter mit frischem Wasser.
- 2 Reicht das Wasser im Wasserbehälter ordnungsgemäss bis zum Luftbefeuchter, erlischt die Wasserstandsanzeige automatisch.
- 3 Drücken Sie den Ein-/Aus-Schalter/Nebeleinstellknopf, um das Gerät einzuschalten.



**VORSICHT**

Bei zu geringem Wasserstand wird ein Warnton mit fünf Piep-Tönen ausgelöst, gleichzeitig leuchtet die Betriebs-/Wasserstandsanzeige rot auf. Füllen Sie Wasser in den Wasserbehälter.

**Verwendung der Dufteinheit**

1. Ziehen Sie den Filzträger aus der Dufteinheit des Luftbefeuchters heraus.

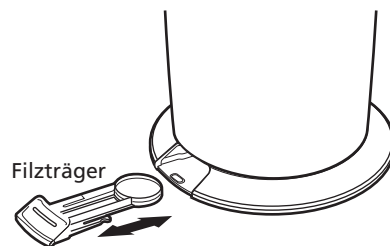

2. Tränken Sie den Filz auf dem Träger mit einem Duftöl.

Überprüfen Sie, ob sich der Filz korrekt auf dem Träger befindet. Geben Sie zwei bis drei Tropfen handelsübliches Duftöl oder ätherisches Öl auf den Filz und achten Sie darauf, dass kein Öl aus dem Träger austritt. Schieben Sie anschliessend den Träger wieder vollständig in den Luftbefeuchter ein.

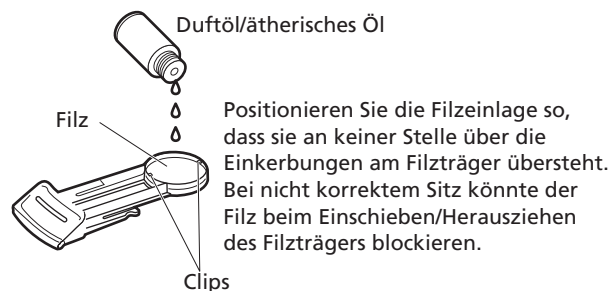

**VORSICHT**

- Geben Sie nicht zu viel Duftöl bzw. ätherisches Öl auf den Filz, damit kein Öl über den Filzträger austritt.
- Wischen Sie Spritzer mit Duftöl bzw. ätherischem Öl auf der Aussenseite der Dufteinheit grundsätzlich mit einem Tuch weg.
- Schieben Sie die Dufteinheit erst ein, nachdem Sie übergelaufenes Duftöl bzw. ätherisches Öl auf der Aussenseite der Dufteinheit weggewischt haben.
- Verwenden Sie ausschliesslich den speziell für dieses Gerät vorgesehenen Spezialfilz als Träger für Duftöl (keine anderen Stoffe verwenden).  
Nichtbeachtung kann zu Funktionsstörungen oder Beschädigungen der Dufteinheit führen.

3. Gerät einschalten

Befolgen Sie die auf Seite 8 beschriebenen Schritte zum Einschalten des Geräts. Geniessen Sie den duftenden Feuchtigkeitsnebel. Falls Sie kein Duftöl einfüllen, können Sie das Gerät als normalen Luftbefeuchter nutzen.

### Austausch des Filzes

- \* Tauschen Sie den Filz bei Verschmutzung bzw. bei Verwendung eines anderen Duftöls/ätherischen Öls aus.
- \* Im Lieferumfang befinden sich neben dem bereits in der Dufteinheit vorhandenen Filz zwei Ersatzfilze.
- \* Der Filz kann nicht gewaschen und wiederverwendet werden.
- \* Setzen Sie den Filz so ein, dass er vor den Clips am Filzträger fixiert wird.

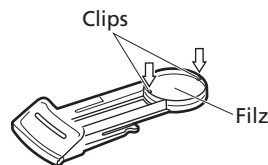

- \* Reinigen Sie den Filzträger mit einem neutralen Reinigungsmittel und trocknen Sie ihn vor dem Einsetzen in die Dufteinheit sorgfältig ab (gemäß Schritten 1 und 2).

### Umgang mit Duftölen/ätherischen Ölen

- Die Öle nicht in Kontakt mit offenem Feuer bringen.
- Die Öle ausser Reichweite von Kindern aufbewahren.
- Ölspritzer auf Kleidern oder anderen Gegenständen mit viel Wasser ausspülen, danach an der Luft trocknen. Keinen Fön (Haartrockner) verwenden. Dieser könnte den Gegenstand entzünden.
- Bei Kontakt der Hände mit Duftöl/ätherischem Öl sofort die Hände waschen.
- Weitere Einzelheiten zum Umgang mit Duftölen/ätherischen Ölen lesen Sie bitte in den Gebrauchshinweisen der Öle nach.

## Reinigung und Aufbewahrung

### WARNHINWEIS

- Berühren Sie nach dem Herausnehmen des Wasserbehälters nicht die Metallteile im Innern des Luftbefeuchters.
- Schalten Sie das Gerät vor der Reinigung grundsätzlich aus, ziehen Sie den Netzstecker und giessen Sie das Wasser aus dem Luftbefeuchter aus.
- Nach der Reinigung ist darauf zu achten, dass alle Teile wieder an ihrer ursprünglichen Position montiert werden.

### Reinigung des Ultraschall-Luftbefeuchters (mindestens zweimal wöchentlich)

Das im Luftbefeuchter befindliche Wasser vollständig ausgiessen.

- \* Achten Sie beim Ausgiessen des Wassers auf die korrekte Entleerungsrichtung, die durch den Pfeil auf dem Luftbefeuchtergehäuse angezeigt wird. Ein Ausgiessen des Wassers in eine andere als die durch den Pfeil angegebene Richtung kann zu Funktionsstörungen führen.
- \* Giessen Sie das Wasser vollständig aus und trocknen Sie das Gerät sorgfältig ab.
- \* Verwenden Sie einen Staubsauger oder eine andere geeignete Methode, um Staubansammlungen im Filter zu beseitigen.

## Reinigung des Wasserbehälters (mindestens zwei Mal pro Woche)

Füllen Sie den Wasserbehälter mit Wasser, verschliessen Sie den Wasserbehälter mithilfe der Verschlusskappe, schütteln Sie den Behälter kräftig und giessen Sie anschliessend das Wasser aus. (Diesen Vorgang zwei bis drei Mal wiederholen).

\* Achten Sie darauf, den Wasserbehälter immer mit Wasser, das Raumtemperatur aufweist, zu reinigen.

Ein Ausspülen des Wasserbehälters mit heissem Wasser kann zu Verformungen des Wasserbehälters führen. Niemals mit Reinigungs- oder anderen Lösungsmitteln reinigen. Derartige Substanzen können zu Funktionsstörungen des Luftbefeuchters führen.

### VORSICHT

- Vor der Verwendung eines mit chemischen Substanzen getränkten Reinigungstuchs müssen Sie die Sicherheitshinweise zu den Substanzen überprüfen. (Bei Nichtbeachtung kann es zu Verfärbungen oder Kratzern kommen.)
- Tauschen Sie das Wasser im Wasserbehälter und im Wasserbecken täglich gegen frisches Wasser aus. Reinigen Sie das Gerät regelmässig und achten Sie darauf, dass die Geräteinnenseite immer sauber ist.
- Verwenden Sie nur sauberes Wasser.  
Verwenden Sie kein destilliertes Wasser.  
Zur Vermeidung von Bakterienwachstum empfehlen wir die Verwendung von mit Chlor desinfiziertem Wasser. Für dieses Gerät eignet sich zudem vor allem weiches Wasser mit einem reduzierten Mineralgehalt.
- Verwenden Sie niemals Saft oder andere trinkbare Flüssigkeiten, heisses Wasser (40 °C oder mehr), oder mit chemischen Produkten, Duftstoffen (wie z.B. Duftöl) oder Reinigungsmitteln gemischtes Wasser.

## Bevor Sie das Gerät zur Reparatur oder Wartung bringen

### WARNHINWEIS

Dieses Gerät darf nur durch qualifizierte Reparaturtechniker demontiert und repariert werden.

Führen Sie im Falle von Störungen zunächst folgende Massnahmen zur Störungsbehebung durch.

Störung	Hauptursache	Abhilfe
Das Gerät kann nicht eingeschaltet werden.	<ul style="list-style-type: none"> <li>• Befindet sich der Netzstecker korrekt in der Steckdose?</li> </ul>	Netzstecker in Steckdose stecken.
Es bildet sich kein oder nur wenig Nebel.	<ul style="list-style-type: none"> <li>• Leuchtet die Wasserstandsanzeige rot auf?</li> <li>• Muss die Keramikscheibe (Ultraschall-Vibrationsplatte) nach Erreichen von ca. 3000 Betriebsstunden ausgetauscht werden?</li> </ul>	Wasserbehälter füllen.  Ist die Lebensdauer der Keramikscheibe erreicht oder überschritten, kann die erzeugte Nebelmenge abnehmen bzw. die Nebelproduktion völlig zum Erliegen kommen. In diesem Fall ist eine Reparatur erforderlich, bitte nehmen Sie Kontakt zu Ihrem Servicezentrum auf.
Die Wasserstandsanzeige leuchtet rot auf, obwohl Wasser eingefüllt wurde.	<ul style="list-style-type: none"> <li>• Wurde der Wasserbehälter korrekt und fest sitzend in den Luftbefeuchter eingesetzt?</li> </ul>	Wasserbehälter korrekt einsetzen und auf dessen festen Sitz achten.
Das Gerät hört sich selbst in ausgeschaltetem Zustand an, als ob es eingeschaltet wäre.	<ul style="list-style-type: none"> <li>• Hierbei handelt es sich nicht um eine Funktionsstörung.</li> </ul>	Nach Ende der Vernebelung läuft der Lüfter noch etwa 1 Minute lang weiter, bevor der Luftbefeuchter vollständig ausgeschaltet wird.
Es tritt ein eigenartiger Geruch auf.	<ul style="list-style-type: none"> <li>• Verwenden Sie anderes Wasser als sauberes Wasser?</li> </ul>	Giessen Sie das im Wasserbehälter befindliche Restwasser aus und reinigen Sie das Gerät dann gemäss den Anweisungen im Kapitel "Reinigung und Aufbewahrung".
Die Nebelproduktion wird im Minutentakt fast vollständig unterbrochen.	<ul style="list-style-type: none"> <li>• Hierbei handelt es sich nicht um eine Funktionsstörung.</li> </ul>	Um Wasseransammlungen an der Nebeldüse zu vermeiden, stoppt der Lüftermotor in Minutenabständen und der Lüfter hält für ca. 2 Sekunden an.

Deutsch

## Spezifikationen

Produktbezeichnung	Ultraschall-Luftbefeuchter
Modell	ALG-KW1102EU
Stromversorgung	220 – 240 V AC, 50/60 Hz
Stromaufnahme	ca. 33 W
Luftbefeuchtung	Pro Stunde, im Modus H (Hoch): ca. 270 ml, M (Mittel): ca. 170 ml; L (Niedrig): 110 ml, SL (Min.): ca. 70 ml
Befeuchtung im Dauerbetrieb	ca. 9 Stunden (im Modus H (Hoch))
Behälterinhalt	ca. 2,5 l
Länge Netzkabel	ca. 1,8 m
Abmessungen	Durchmesser 150 mm × Höhe 750 mm
Gewicht	ca. 1,8 kg
Zubehör	Bedienungsanleitung × 1, Dufteinheit (1 Filz in Träger) × 1, Ersatzfilz × 2

\* Aufgrund fortwährender Massnahmen zur Produktverbesserung sind Änderungen der Produktspezifikationen sowie anderer Angaben jederzeit und ohne Vorankündigung möglich.



De 15



**Deutsch**



De 16



03\_ALG-KW1102EU\_3L\_EnFrGe.indb De 16



2012/06/20 18:47:17





**Deutsch**



De 17





**Deutsch**



## Novis Electronics AG

Steigstrasse 2  
8610 Uster-Suisse  
[www.novisgroup.ch](http://www.novisgroup.ch)  
Tel: 0041 (0) 43 355 75 00  
Email: [sales@novisgroup.ch](mailto:sales@novisgroup.ch)

6C12A

